

Dimensions - Reservoir 1510 L

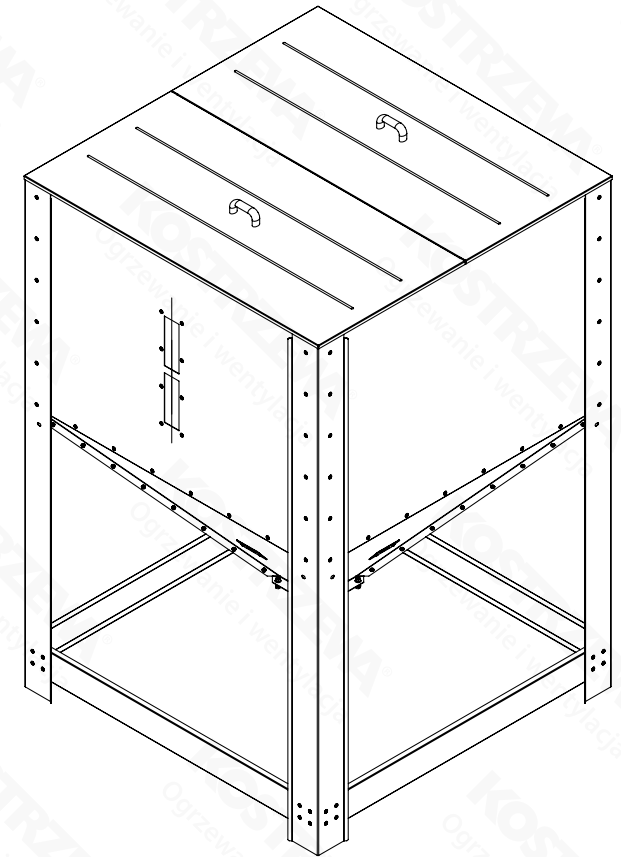
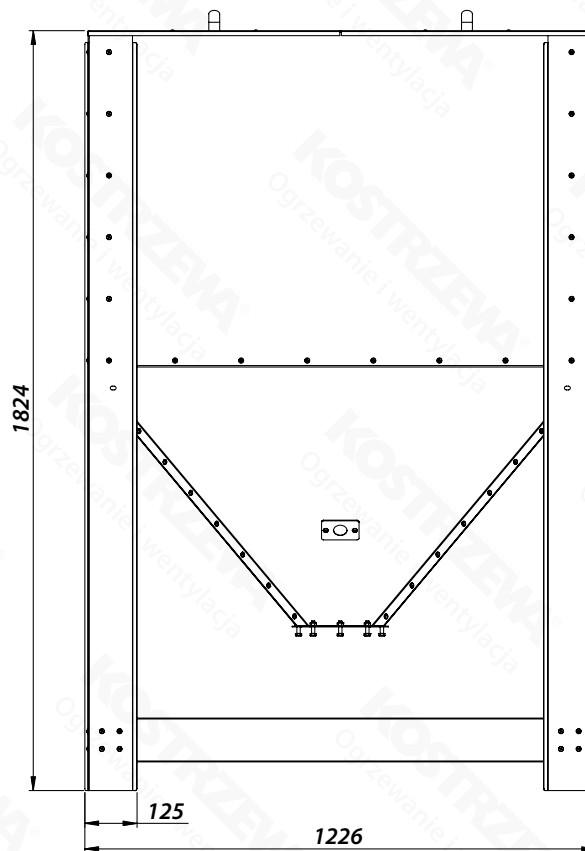
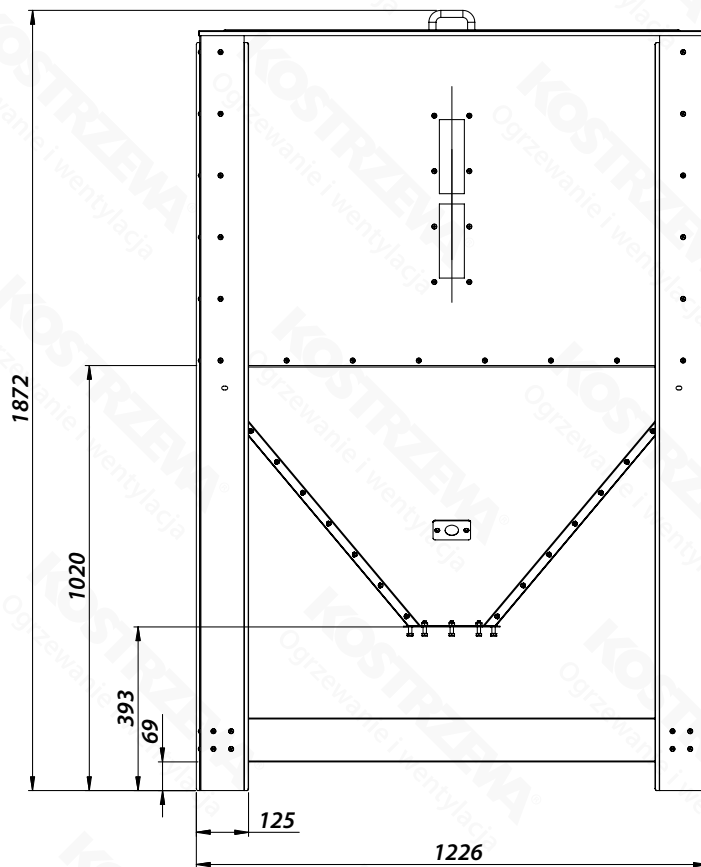

KOSTRZEWA[®]	
DZIAŁ KONSTRUKCYJNY	
NAZWA/OPIS: Zbiornik Platinum Bio 1510L	
DATA: 29.05.2023	SKALA: 1:10
Dokumentacja konstrukcyjna jest własnością firmy Kostrzewa, jakiegokolwiek kopiowanie bez zgody właściciela jest nielegalne!	